

PARTYBOX 110



TÄRKEITÄ TURVALLISUUSOHJEITA

Kaikille tuotteille:

1. Lue nämä ohjeet.
2. Säilytä nämä ohjeet.
3. Noudata kaikkia varoituksia.
4. Noudata kaikkia ohjeita.
5. Puhdista vain kuivalla kankaalla.
6. Älä tuki tuuletusaukkoja. Asenna tämä laite valmistajan ohjeiden mukaisesti.
7. Älä asenna tätä laitetta minkään lämmönlähteen kuten lämpöpatterien, lämmitysjärjestelmien, uunien tai muiden laitteiden (mukaan lukien vahvistimet) lähelle, jotka tuottavat lämpöä.
8. Älä poista polarisoidun tai maadoitetun pistokkeen turvallisuusmekanismeja. Polarisoitussa pistokkeessa on kaksi kosketinta, joista toinen on toista leveämpi. Maadoitettussa pistokkeessa on kaksi kosketinta sekä kolmas maadoituskosketin. Leveämpi kosketin ja maadoituskosketin on toimitettu suojaksesi. Jos mukana toimitettu pistoke ei sovi pistorasiaan, ota yhteys sähköasentajaan, jotta vanhentunut pistorasia voidaan vaihtaa.
9. Suojaa virtajohto sen päällä kävelemiseltä ja puristumiselta eritoten pistokkeiden, liittimien ja johtojen erkanemispisteiden kohdalla.
10. Käytä vain liitteitä/lisävarusteita, jotka ovat valmistajan määrittämiä.
11. Käytä vain valmistajan määrittelemän tai laitteen kanssa myydyin vaunun, jalustan, kolmijalan, kannattimen tai pöydän kanssa. Kun käytät vaunua, ole varovainen siirtäessäsi vaunun/laitteen yhdistelmää, jotta vältät kaatumisesta johtuvan loukkaantumisen.
12. Kytke laite irti verkkovirrasta ukonilman aikana tai kun sitä ei käytetä pitkään aikaan.
13. Anna huoltotyöt aina valtuutetun huoltoteknikon tehtäväksi. Huoltoa tarvitaan, mikäli laite on vahingoittunut. Esimerkiksi kun verkkovirtajohto on vahingoittunut, laitteeseen on joutunut nestettä tai laitteeseen on pudonnut vierasesineitä, tai laite on ollut sateessa tai kosteudessa, se ei toimi oikein tai on pudonnut.
14. Jos haluat irrottaa tämän laitteen kokonaan verkkovirrasta, irrota virtajohdon pistoke pistorasiasta.
15. Virtajohdon pistokkeen on oltava helposti käytettävissä.
16. Tämä laite on tarkoitettu käytettäväksi vain valmistajan toimittaman virtalähteen ja/tai latauskaapelin kanssa.



Seuraavat ohjeet eivät ehkä ole sovellettavissa vedenpitäviin laitteisiin. Ks. laitteesi käyttöohjekirja tai pikaopas aloitukseen lisätietoja varten vedenpitävyyden osalta, mikäli näitä on.

- Älä käytä tätä laitetta veden lähellä.
- Älä altista tätä laitetta pisaroille tai roiskeille ja varmista että mitään nesteillä täytettyjä esineitä, kuten vaaseja, ei aseteta laitteen päälle.

VAROITUS: Tulipalo- ja sähköiskuvaaran välttämiseksi laitetta ei saa altistaa sateelle tai kosteudelle.

VAROITUS

SÄHKÖISKUN VAARA. ÄLÄ AVAA.



TÄMÄ SYMBOLI TUOTTEESSA TARKOITTAÄ, ETTÄ ON OLEMASSA ERISTÄMÄTÖN, VAARALLINEN JÄNNITE TUOTTEEN KOTELON SISÄPUOLELLA, JOKA VOI TUOTTAA SÄHKÖISKUN VAARAN.



TÄMÄ SYMBOLI TUOTTEESSA TARKOITTAÄ, ETTÄ TÄSSÄ OPPIAASSA ON TÄRKEITÄ KÄYTTÖ- JA HUOLTO-OHJEITA.

FCC-VAROITUS JA IC-LAUSUNTO KÄYTTÄJILLE (VAIN YHDYSVALLAT JA KANADA)

Tämä laite noudattaa kohtaa 15 FCC-säännöissä. Toimintaan sovelletaan seuraavia kahta ehtoa: (1) Tämä laite ei saa aiheuttaa haitallista häiriötä ja (2) tämän laitteen on siedettävä kaikki häiriöt, mukaan lukien toimintahäiriötä aiheuttava häiriö.

CAN ICES-003(B)/NMB-003(B)

FCC SDOC TOIMITTAJAN VAATIMUSTENMUKAISUUSVAKUUTUS

HARMAN International täältä osin ilmoittaa, että tämä laite noudattaa FCC osa 15 aliosa B -sisältöä.

Vaatimustenmukaisuustodistukseen voi tutustua verkkosivustomme tukiosuudessa osoitteessa www.jbl.com

Federal Communication Commission Häiriö-lausunto

LaiteontestattujajäsenontodettuolevanluokanBdigitaaliselilaitteelle asetettujen rajojen mukainen FCC-sääntöjen osan 15 mukaan. Nämä rajoitukset tarjoavat kohtuullisen suojan haitallisia häiriöitä vastaan asuinrakennuksissa. Tämä laite luo, käyttää ja saattaa lähettää radiotaajuusenergiaa, ja jos laitetta ei asenneta ja käytetä ohjeiden mukaan, se saattaa aiheuttaa häiriöitä radioyhteyksiin. Ei kuitenkaan voida taata, ettei häiriöitä esiinny jossain tiettyssä asennuksessa. Jos tämä laite aiheuttaa häiriöitä radio- tai televisio-

vastaanottoon, mikä voidaan todeta kytkemällä laite pois päältä ja päälle, käyttäjä voi yrittää korjata häiriön yhdellä tai useammalla seuraavista toimenpiteistä:

- Suuntaa vastaanottoantenni uudelleen tai siirrä se.
- Siirrä laite kauemmas vastaanottimesta.
- Kytke laite pistorasiaan, joka on eri piirissä kuin mihin vastaanotin on kytketty.
- Kysy neuvoajälleenmyyjältä tai kokeneelta radio-/TV-teknilolta.

VAROITUS: Muutokset, joita HARMAN ei ole nimenomaisesti hyväksynyt, voivat mitätöidä käyttäjän valtuudet käyttää laitetta.

Tuotteille, jotka välittävät radiotaajuusenergiaa:

(i) FCC- JA IC-TIETOJA KÄYTTÄJILLE

Tämä laite täyttää FCC-sääntöjen osan 15 ja Industry Canadian lissensivapaat RSS-standardit. Toimintaan sovelletaan seuraavia kahta ehtoa: (1) Tämä laite ei saa aiheuttaa haitallisia häiriöitä; ja (2) tämän laitteen on siedettävä kaikki vastaanotetut häiriöt, mukaan lukien häiriöt, jotka voivat aiheuttaa ei-toivottua toimintaa.

(ii) FCC/IC Säteilyaltistus -lausunto

Tämä laite täyttää FCC- ja ISED-säteilyaltistusrajat, jotka on asetettu kontrolloimattomalle ympäristölle.

Mikäli tälle laitteistolle tulee suorittaa FCC/IC SAR (ominaisabsorptionopeus) -altistumistesti, tämä laitteisto on suunniteltu täyttämään vaatimukset radioaalloille altistumiselle, jotka ovat mainittuja FCC- ja ISED-sisällöissä. Nämä vaatimukset asettavat SAR-rajoitukseksi 1,6 W/kg, jonka keskiarvoksi tulee yli yksi gramma kudosta. Korkein ilmoitettu SAR-arvo tämän standardin puitteissa tuotesertifioinnin aikana käyttöä varten, kun käytetään oikein keholla tai päällä, ilman erotusta. RF-altistumisen ohjeiden täyttämiseksi ja RF-energialle altistumisen vähentämiseksi käytön aikana tulee tämä laite asettaa ainakin tälle etäisyydelle kehosta tai päästä.

Radiolaitteisto toimii taajuudella 5150-5850MHz

FCC- ja IC-varoitus:

Suuri-tehoiset tutkat on varattu 5,25 - 5,35 GHz ja 5,65 - 5,85 GHz-taajuusalueiden ensisijaisiksi käyttäjiksi. Nämä tutka-asemat voivat aiheuttaa häiriötä ja/tai vahingoittaa LE LAN (Licence-Exempt Local Area Network/Lisenssivapaa lähiverkko) -laitteita. Tähän langattomaan laitteeseen ei ole tarjolla konfiguraatio-ohjauksia, jotka sallisivat mitään muutoksia toimintojen taajuudessa FCC:n Yhdysvalloille myöntämän toimiluvan ulkopuolella FCC-sääntöjen osan 15.407 mukaisesti.

IC-varoitus:

Käyttäjälle tulee ilmoittaa, että:

- (i) Taajuusalueella 5150 – 5250 MHz käytettävä laite on tarkoitettu vain sisäkäyttöön, jotta voidaan vähentää haitallisten häiriöiden mahdollisuutta samakanavaisissa satelliittivälitteisissä matkaviestintäjärjestelmissä.; (ii) taajuusalueilla 5250 – 5350 MHz ja 5470 – 5725 MHz olevien laitteiden suurimman sallitun antennivahvistuksen on noudatettava e.i.r.p:tä rajoituksella: ja.
- (ii) Enimmäismääräinen antennin vahvistus laitteita varten alueella 5725 - 5825 MHz noudattaa e.i.r.p. -rajoituksia, jotka ovat määritettyjä pisteestä pisteeseen ja muita kuin pisteestä pisteeseen toimintoja varten tarpeen mukaan.

Käytön rajoitus Huomio Euroopan Unionissa, käyttö on rajoitettu sisätalokäyttöön alueella 5150-5350 MHz.

Tämän tuotteen oikea hävittäminen (Sähkö- ja elektroniikkalaiteromut)



Tämä symboli tarkoittaa, ettei tuotetta hävitetä talousjätteenä ja tulee toimittaa asianmukaiseen keräyspisteeseen kierrätystä varten. Oikea hävittämis- ja kierrätystapa auttaa suojaamaan luonnonresursseja, ihmisten terveyttä sekä ympäristöä. Saadaksesi lisätietoja tämän tuotteen hävityksestä ja kierrätyksestä, ota yhteyttä paikallisen kuntasi viranomaisiin tai myymälään, josta ostit tämän tuotteen.

Tämä tuote on RoHS-yhteensopiva.

Tämä tuote täyttää direktiivin 2011/65/EU vaatimukset ja sen lisäykset, koskien tiettyjen vaarallisten aineiden käyttöä sähkö- ja elektroniikkalaitteissa.

REACH

REACH (asetus nro 1907/2006) koskee kemiallisten aineiden tuotantoa ja käyttöä sekä niiden potentiaalisia vaikutuksia ihmisten terveyteen ja ympäristöön. REACH-asetuksen artikla 33(1) edellyttää, että tavarantoimittajat ilmoittavat vastaanottajille, jos tuote sisältää yli 0,1 % (per paino per tuote) aineita, jotka kuuluvat erityistä huolta aiheuttavien aineiden (SVHC) ehdokaslistalle ("REACH-ehdokaslista"). Tämä tuote sisältää ainetta "lyijy" (CAS-nro 7439-92-1) pitoisuuksina, jotka ovat yli 0,1 % per paino.

Tämän tuotteen julkaisuhetkellä, lukuun ottamatta lyijyainetta, tämä tuote ei sisällä mitään muita REACH-ehdokaslistan aineita pitoisuutena, joka olisi yli 0,1 % per tuotteen paino.

Huomaa: Lyijy lisättiin 27. kesäkuuta 2018 REACH-ehdokaslistalle. Lyijyn sisällyttäminen REACH-ehdokaslistalle ei tarkoita, että lyijyä sisältävät materiaalit aiheuttavat välittömän riskin, eikä se aiheuta sallimisrajoituksia tämän tuotteen käyttöön.

Laitteita varten, joissa kuulokeliitännät

VAROITUS/HUOMIO



ÄLÄ koskaan käytä kuulokkeita pitkäjaksaisesti korkealla äänenvoimakkuudella.

- Vältä ääksesi kuulovauriota, käytä kuulokkeitasi mukavalla ja kohtuullisella äänenvoimakkuuden tasolla.

- Käännä äänenvoimakkuus minimiin laitteellasi ennen kuulokkeiden asettamista korville, käännä sitten äänenvoimakkuutta ylös vaihteittaisesti, kunnes saavutat mukavan kuuntelun tason.

Tuotteille, jotka sisältävät paristot

Ohjeet käytettyjen paristojen ja akkujen poistoon, kierrätykseen ja hävittämiseen

Poistaaksesi paristot laitteestasi tai kaukosäätimestä, suorita omistajan käsikirjassa kuvattu paristojen asettamishoje käänteisessä järjestyksessä. Jos tuotteessa on sisäänrakennettu akku, joka kestää tuotteen käyttöä, käyttäjä ei välttämättä pysty poistamaan sitä. Tässä tapauksessa, kierrätys- ja palautuskeskukset käsittelevät tuotteen purkamisen ja akun poiston. Mikäli akun irrottaminen on jostain syystä tarpeen, vain valtuutettujen huoltokeskusten tulisi suorittaa toimenpide. Euroopan Unionissa ja muissa kohteissa, on laitonta hävittää mitään akkuja talousjätteen mukana. Kaikki akut tulee hävittää ympäristöllisesti hyvällä tavalla. Ota yhteyttä paikalliseen jätehuoltoviranomaiseen koskien tietoja käytettyjen akkujen ympäristöllisesti hyvästä keräystavasta, kierrätyksestä ja hävityksestä.

VAROITUS: Jos paristo vaihdetaan virheellisesti, on olemassa räjähdysvaara. Tulipalo-, räjähdys- tai syttyvän neste/kaasun vuotoriskin vähentämiseksi älä pura, murskaa, puhkaise, lyhennä ulkoisia liittimiä, altista yli 60 °C:n (140 °F) lämpötilalle, auringonpaisteelle tai muulle, altista äärimmäisen matalalle ilmanpaineelle tai hävitä tuleen tai veteen. Käytä vain määriteltyjä

paristoja. Kaikkien paristojen ja akkujen "erilliskeräystä" osoittava symboli on yliviivattu pyörillä varustettu säiliö, joka on nähtävissä alla:



VAROITUS - Tuotteet, jotka sisältävät nappiparistoja

ÄLÄ NIELE PARISTOA, KEMIALLISEN PALOVAMMAN VAARA. Tämä tuote sisältää nappipariston. Jos nappiparisto joutuu nieluun, se voi aiheuttaa vakavia sisäisiä poltteita jopa 2 tunnin kuluessa ja johtaa hengenmenetykseen. Pidä uudet ja käytetyt paristot poissa lasten ulottuvilta. Jos paristolokeron kansi ei sulkeudu oikein, lopeta tuotteen käyttäminen ja pidä se poissa lasten ulottuvilta. Jos uskot, että paristo on joutunut nieluun tai jonkin kehon osan sisään, on välittömästi hakeuduttava lääkäriin.

Kaikille tuotteille, joissa on langattomia toimintoja:

HARMAN International täten vakuuttaa, että tämä laite on 2014/53/EU-direktiivin ja UK:n radiolaitesäännösten 2017 olennaisten vaatimusten ja muiden asiaankuuluvien säännösten mukainen. Vaatimustenmukaisuustodistukseen voi tutustua verkkosivustomme tukiosuudessa osoitteessa www.jbl.com.

EPILEPSIAVAROITUS

Jotkin henkilöt voivat kokea epileptisiä kohtauksia katsellessaan vilkkuvia valoja.

Varotoimenpiteet

Telineen asennuksen turvaohjeet

Noudata aina kaiutintelineiden valmistajan ohjeita ja varotoimia.

Tässä kaiuttimessa on 36 mm kiinnityskohta, jolla se voidaan kiinnittää kolmijalkaan tai pilariin. Kun käytät jalustaa tai pilaria, noudata seuraavia varotoimia:

- Tarkista, että jalustan tai pilarin teknisistä tiedoista käy ilmi, että laite on suunniteltu kannattelemaan kaiuttimen painoa. Noudata kaikkia valmistajan turvaohjeita.
- Varmista aina, että jalusta (tai subwoofer/pilari) on asetettu tasaiselle ja vakaalle alustalle, ja varmista, että kolmijalkatyyppisten jalustojen jalat ovat täysin ojennettuja. Aseta jalusta siten, että sen jalat eivät aiheuta vaaraa kompastumiselle.
- Käytä tätä lattiajalustaa vain tasaisilla, kiinteillä alustoilla. Kun tuki (pidennettävä jalka) on asetettu ja säädetty, kiristä ruuvit varovasti ja käytä varmuussokkaa. Kun olet asettanut kaiuttimen jalustaan, tarkista sen vakaus: Kun kallistat kumpaankin suunnan 10 astetta (pintaan nähden), kaiutin ei saa sammua. Vähennä tarvittaessa kaiuttimien korkeutta ja pidennä jalustan pohjaa.
- Reititä kaapelit niin, että esiintyjät, tuotantohenkilöstö ja yleisö eivät pääse kompastumaan ja kaatamaan kaiuttimia.
- Tarkasta jalusta (tai pilari ja siihen liittyvä laitteisto) ennen jokaista käyttökertaa. Älä käytä kuluneita, vaurioituneita osia tai niin, että osia puuttuu.
- Älä yritä sijoittaa useampaa kuin yhtä PartyBox-sarjan kaiutinta telineeseen tai pilariin.
- Ole aina varovainen tuulisissa ulko-olosuhteissa. Voi olla välttämätöntä sijoittaa lisää painoa (esim. hiekkasäkkejä) jalustan pohjalle vakauden parantamiseksi. Vältä bannerien ja muiden vastaavien esineiden liittämistä kaiutinjärjestelmän mihinkään osaan. Tällaiset viritelmät voivat toimia purjeena ja kaataa järjestelmän.
- Jos et ole varma, että pystyt kannattelemaan kaiuttimen painoa, pyydä toista henkilöä auttamaan sinua saadaksesi sen jalustalle tai pilariin.

SISÄLLYSLUETTELO

TÄRKEITÄ TURVALLISUUSOHJEITA 2

1. JOHDANTO 6

2. PAKKAUKSEN SISÄLTÖ 6

3. TUOTEKUVAUS 7

3.1 YLÄPANEELI 7

3.2 TAKAPANEELI 7

4. SIJOITTAMINEN 8

5. VIRTA PÄÄLLÄ 9

6. PARTYBOX-KAIUTTIMEN KÄYTTÖ 9

6.1 BLUETOOTH-YHTEYS 9

6.2 USB-LIITÄNTÄ 10

6.3 MUSIIKIN OHJAUS 10

6.4 AUX-LIITÄNTÄ 10

6.5 SEKOITA ÄÄNTÄ MIKROFONIN JD / TAI KITARAN
KANSSA 11

6.6 MOBIILILAITTEESI LATAAMINEN 11

7. PARTYBOX-KAIUTTIMEN KANTAMINEN 12

8. PARTYBOX:IN KIINNITTÄMINEN PILARIIN 12

9. LISÄTOIMINNOT 13

9.1 JBL PARTYBOX -SOVELLUS 13

9.2 VALOTEHOSTE 13

9.3 TWS-TILA 13

9.4 KETJUTUS 13

9.5 TEHDASASETUSTEN PALAUTUS 13

9.6 IPX4 14

10. TEKNISET TIEDOT 14

11. VIANMÄÄRITYS 15

12. VAATIMUSTENMUKAISUUS 15

13. TAVARAMERKKI 16

1. JOHDANTO

Onnittelut hankinnastasi! Tämä käyttöopas sisältää tietoa **PARTYBOX 110** kaiuttimista. Suosittelemme käyttämään muutaman minuutin tämän käyttöohjeen lukemiseen. Se kuvaa tuotteen ja sisältää vaiheittaiset ohjeet tuotteen asentamiseen ja käytön aloittamiseen. Varmista, että olet lukenut ja ymmärtänyt kaikki turvallisuusohjeet ennen kuin käytät tuotetta.

Jos sinulla on kysyttävää tuotteista, niiden asennuksesta tai toiminnasta, ota yhteyttä jälleenmyyjäsi tai asiakaspalveluun, tai käy internet-osoitteessa www.jbl.com.

2. PAKKAUKSEN SISÄLTÖ

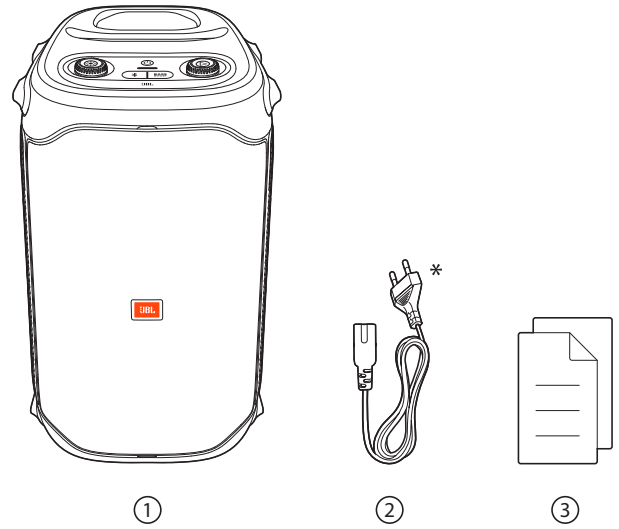

- 1) Pääyksikkö
- 2) Virtajohto*
- 3) Pika-aloitusopas, turvallisuustiedot, takuukortti

*Virtajohtojen määrä ja pistokemalli vaihtelee alueittain.

3. TUOTEKUVAUS

3.1 Yläpaneeli

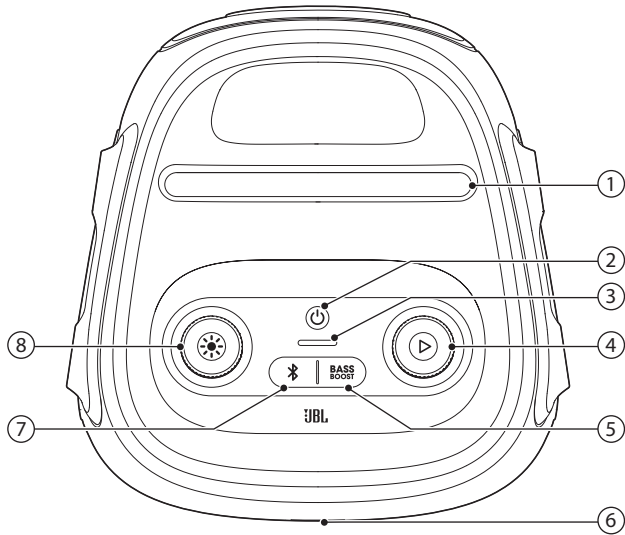

1) Mobiililaitteen telakointi

- 2) 
- Kytke virta päälle tai pois.

3) Akun latauksen ilmaisin

- 4) 
- Paina toistaaksesi, tauottaaksesi tai jatkaaksesi.
 - Kierrä myötäpäivään / vastapäivään lisätäksesi / vähentääksesi pää-äänenvoimakkuutta.

5) **BASS BOOST**

- Korostaa basson tasoa: taso 1, taso 2, tai pois päältä.

6) LED-rengas

7)

- Paina siirtyäksesi Bluetooth-parinmuodostustilaan.
- Paina ja pidä painettuna yli 10 sekuntia unohtaaksesi kaikki parimuodostetut laitteet.







8)

- Voit vaihtaa valokuvioiden välillä kääntämällä myötä- /vastapäivään.
- Paina valotehosteen kytkemiseksi päälle tai pois päältä.
- Pidä painettuna yli 2 sekuntia kytkeäksesi vilkkuvalon päälle tai pois päältä.

Varoitus:

- Älä katso suoraan valoa tuottaviin osiin, kun kaiuttimen valot on kytketty päälle.

Merkkivalon toiminnot

	<input type="radio"/> Jatkuva valkoinen valo	Virta päällä
	<input type="radio"/> Pois päältä	Valmiustila / virta katkaistu
	 Vilkkuu nopeasti valkoisena	Laiteparin muodostus käynnissä
	<input type="radio"/> Jatkuva valkoinen valo	Yhdistetty
	<input type="radio"/> Pois päältä	Ei yhteyttä
BASS BOOST	<input type="radio"/> Himmennetty valkoinen	Taso 1
	<input type="radio"/> Jatkuva valkoinen valo	Taso 2
	<input type="radio"/> Pois päältä	Pois päältä
	 Vilkkuu nopeasti punaisena	Akun varaus vähissä
	 Vilkkuu hitaasti valkoisena	Latautuu
	<input type="radio"/> Jatkuva valkoinen valo	Kaiutin on täysin ladattu, kun koko valonauha valaistuu kiinteästi palavaksi valkoiseksi.

3.2 Takapaneeli

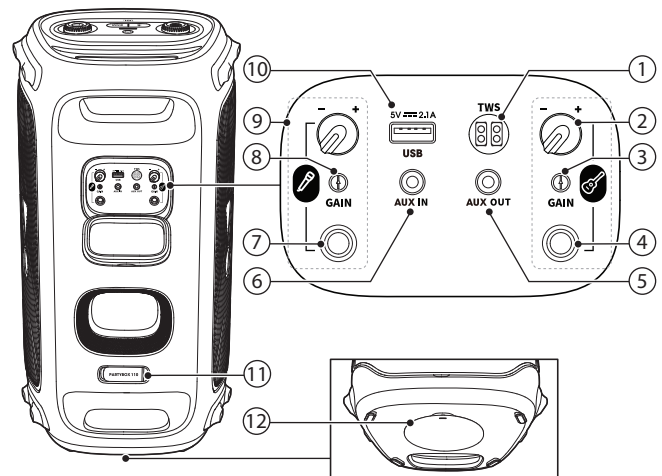

1) TWS

- Paina siirtyäksesi True Wireless Stereo (TWS) -parinmuodostustilaan.

2) Kitaran äänenvoimakkuus

- Säädä liitetyn kitaran äänenvoimakkuutta.

3) GAIN (kitara)

- Säädä liitetyn kitaran vahvistusta.

4) Kitaraliitäntä

- Liitä kitaran.

5) AUX OUT

- Ketjuliitä PARTYBOX-kaiuttimet 3,5 mm audiojohdoilla (ei toimitettu).

6) AUX IN

- Yhdistä ulkoiseen äänilähteeseen 3,5 mm audiokaapelin (ei sisälly toimitukseen) avulla.
- Ketjuliitä PARTYBOX-kaiuttimet 3,5 mm audiojohdoilla (ei toimitettu).

7) Mikrofonin liitäntä

- Liitäntä mikrofonille.

8) GAIN (mikrofoni)

- Säädä liitetyn mikrofonin vahvistus.

9) Mikrofonin äänenvoimakkuus

- Säädä liitetyn mikrofonin äänenvoimakkuutta.

10) USB

- Yhdistä USB-muistilaitteeseen.
- Lataa mobiililaitteesi

11) AC

- Liitäntä verkkovirrälle.

12) PARTYBOX:in kiinnittäminen pilaariin

4. SIIJOITTAMINEN

Varoitus:

- Älä istu kaiuttimen päälle, nojaa siihen tai työnnä sitä sivusuuntaisesti välttääksesi kaatumista ja mahdollisia vahinkoja.

Aseta kaiutin tasaiselle, vakaalle alustalle ja varmista, että sen kumitassut ovat alaspäin.

5. VIRTÄ PÄÄLLÄ

Varoituksia:

- Käytä vain mukana toimitettua virtakaapelia.
- Voit käyttää joko verkkovirtaa tai sisään rakennettua akkua kaiuttimen virtalähteenä.

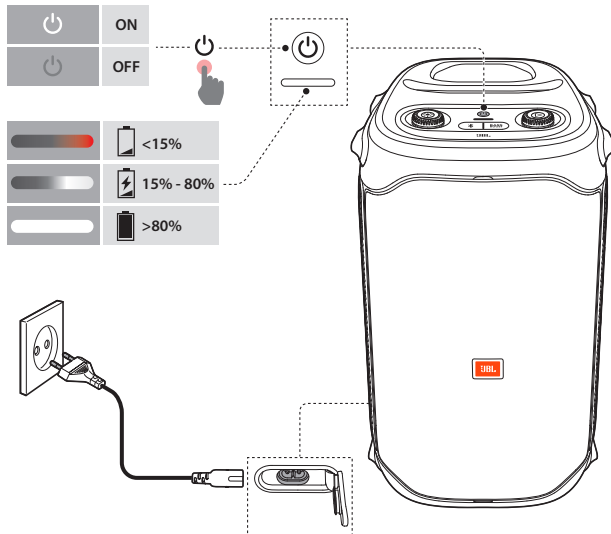

1. Verkkovirran kytkeminen.
 - Käyttääksesi sisäänrakennettua akkua, irrota verkkovirta ladattuasi kaiuttimen.
2. Paina kytkeäksesi virran päälle.

Vinkit:

- Lataa kaiutin täysin, ennen ensikäyttöä pidentääksesi sisään rakennetun akun käyttöikää.
- Voit tarkistaa akun tason painamalla mitä tahansa kaiuttimen painiketta.
- Kaiutin siirtyy automaattisesti valmiustilaan 20 minuutin toimetttömyyden jälkeen. Voit painaa kaiuttimessa vaihtaaksesi normaalitoimintoon.

6. PARTYBOX-KAIUTTIMEN KÄYTTÖ

Huomautuksia:

- Vain yhtä äänilähdettä voidaan toistaa kerrallaan. Prioriteettijärjestys on USB -> BLUETOOTH -> AUX.
- Korkeamman prioriteetin omaavan lähteen käynnistys keskeyttää alemman prioriteetin omaavan lähteen.
- Käynnistäaksesi alemmalla prioriteetin omaavan lähteen, pysäytä ensin korkeamman prioriteetin omaava lähde.

6.1 Bluetooth-yhteys

Voit käyttää kaiutinta Bluetoothia tukevalla älypuhelimella tai tabletilla.

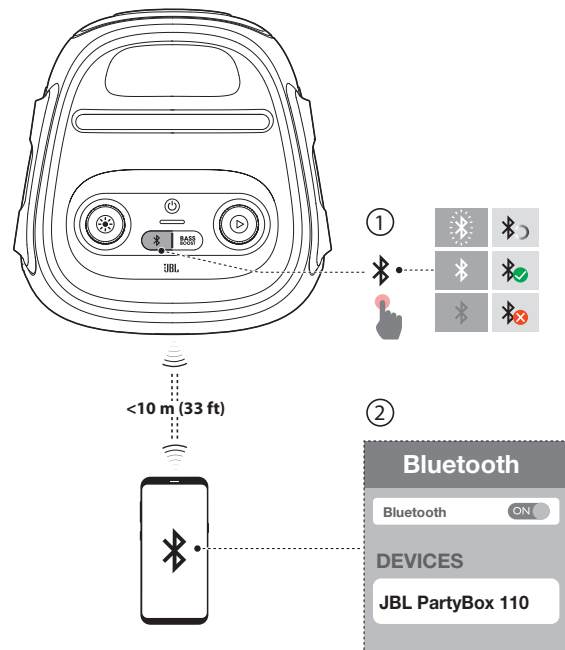

1. Paina kaiuttimessa siirtyäksesi Bluetooth-parinmuodostustilaan.
2. Valitse "JBL PartyBox 110" Bluetooth-laitteellasi muodostaaksesi yhteyden.
3. Kun yhteys on muodostettu onnistuneesti, voit suoratoistaa äänen Bluetooth-laitteeltasi tälle kaiuttimelle.

Huomautuksia:

- Kaiutin voi muistaa enintään 8 pariksi liitettyä laitetta. Yhdeksäs pariksi liitettävä laite korvaa ensimmäisen.
- Syötä "0000", mikäli PIN-koodia pyydetään Bluetooth-laitteen yhdistämiseksi.
- Bluetoothin suorituskykyyn voivat vaikuttaa tämän tuotteen ja Bluetooth-laitteesi välinen etäisyys sekä Bluetooth-laitteesi ja käyttöympäristö.

Lopettaaksesi Bluetoothia tukevan laitteen käytön:

- Kytke tämä kaiutin pois päältä tai
- Poista Bluetooth käytöstä laitteessasi.

Yhdistääksesi uudelleen Bluetoothia tukevaan laitteeseen:

- Kun kytket tämän kaiuttimen päälle seuraavan kerran, se yrittää automaattisesti muodostaa yhteyden viimeksi yhdistettyyn laitteeseen.
- Jos ei, valitse manuaalisesti ”JBL PartyBox 110” Bluetooth-laitteessasi yhteyden muodostamiseksi.

6.2 USB-liitäntä

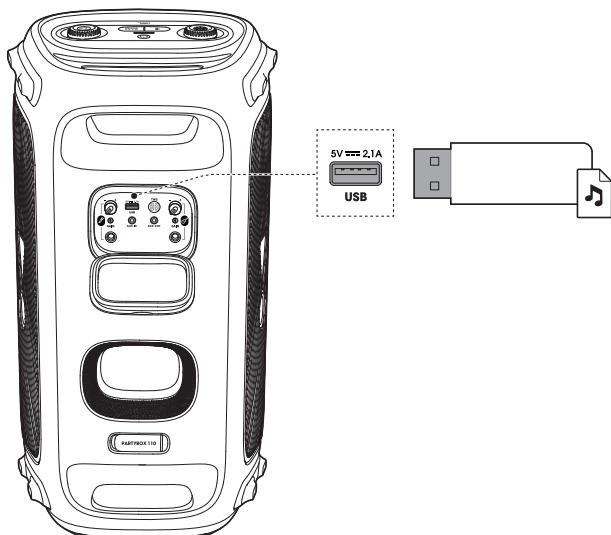

Liitä USB-tallennuslaite, joka sisältää toistettavaa äänisisältöä kaiuttimen USB-porttiin.

- Kaiutin siirtyy automaattisesti USB-lähteeseen.
- Äänen toisto käynnistyy automaattisesti.

Vihje:

- Laite toistaa äänitiedostoja USB-tallennuslaitteella juuritiedostosta alikansion viimeiselle tasolle aakkosjärjestyksessä. Jopa 8 alikansioiden tasoa on tuettu.

Tuetut ääniformaatit

Tiedostomuoto	Koodekki	Näytteenottotaajuus	Bittinopeus
WAVE	PCM	8 / 11.025 / 12 / 16 / 22.05 / 24 / 32 / 44.1 / 48	384 / 529.2 / 576 / 768 / 1058.4 / 1152 / 1536 / 2116.8 / 2304
MP3	MPEG1 layer2/3	32 / 44.1 / 48	32 / 40 / 48 / 56 / 64 / 80 / 96 / 112 / 128 / 160 / 192 / 224 / 256 / 320
	MPEG2 layer2/3	16 / 22.05 / 24	8 / 16 / 24 / 32 / 40 / 48 / 56 / 64 / 80 / 96 / 112 / 128 / 144 / 160
	MPEG2.5 layer3	8 / 11.025 / 12	8 / 16 / 24 / 32 / 40 / 48 / 56 / 64 / 80 / 96 / 112 / 128 / 144 / 160
WMA		8 / 11.025 / 16 / 22.05 / 32 / 44.1 / 48	5 / 6 / 8 / 10 / 12 / 16 / 20 / 22 / 32 / 36 / 40 / 44 / 48 / 64 / 80 / 96 / 128 / 160 / 192 / 256 / 320

6.3 Musiikin ohjaus

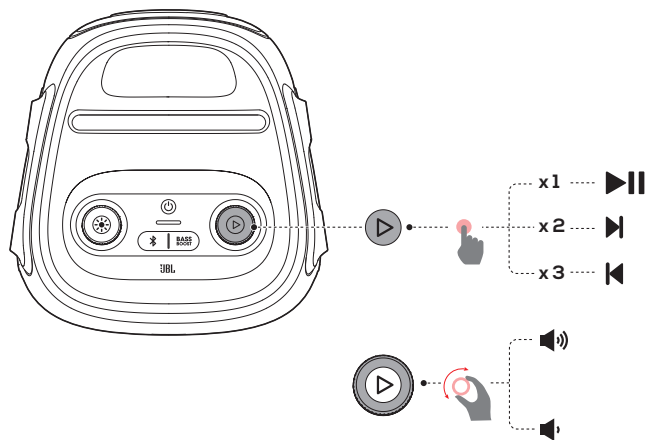

- Paina ▷ kerran keskeyttääksesi tai jatkaaksesi toistoa.
- Paina ▷ kahdesti siirtyäksesi seuraavaan kappaleeseen.
- Paina ▷ kolme kertaa siirtyäksesi edelliseen kappaleeseen.
- Kierrä ▷ -nuppia myötä- / vastapäivään lisätäksesi / vähentääksesi pää-äänenvoimakkuutta.
- Paina **BASS BOOST**: taso 1, taso 2, tai pois päältä.

Huomaa:

- Ohitustoiminto ei ole käytettävissä AUX-tilassa.

6.4 AUX-liitäntä

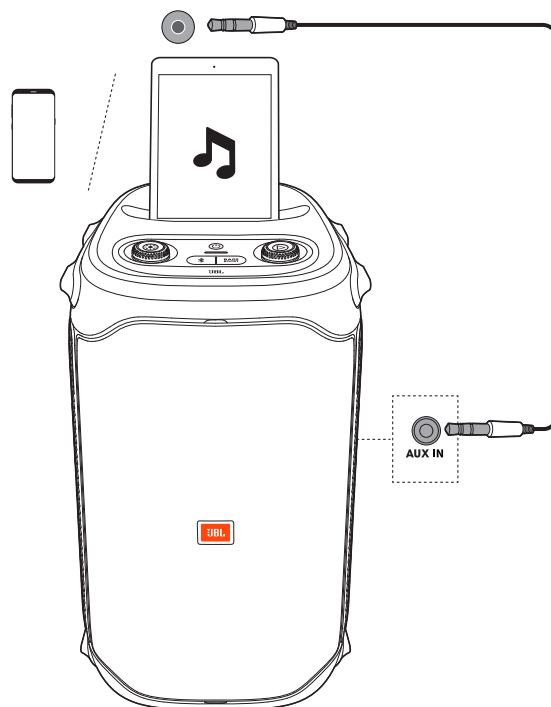

1. Yhdistä ulkoinen audiolaitte kaiuttimeen 3,5 mm audiojohdolla (ei sisälly toimitukseen).
2. Kun olet keskeyttänyt toiston mistä tahansa muusta lähteestä, aloita audiotointo ulkoiselta laitteelta.

6.5 Sekoita ääntä mikrofonin jd / tai kitaran kanssa

Käyttämällä mikrofonia tai sähkökitaraa (ei sisälly toimitukseen) voit sekoittaa ääntä audiolähteeseen.

Huomautuksia:

- Aseta aina kitaran tai mikrofonin äänenvoimakkuus vähimmäistasolle ennen kitaran tai mikrofonin liittäntä /irrotusta.
- Irrota aina kitara tai mikrofoni, kun et käytä niitä.

6.5.1 Mikrofonin liittäntä

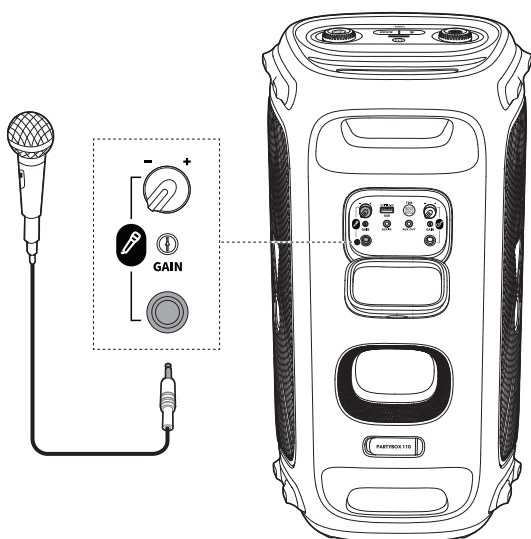

Yhdistä mikrofoni mikroniliitäntään.

6.5.2 Kitaran yhdistäminen

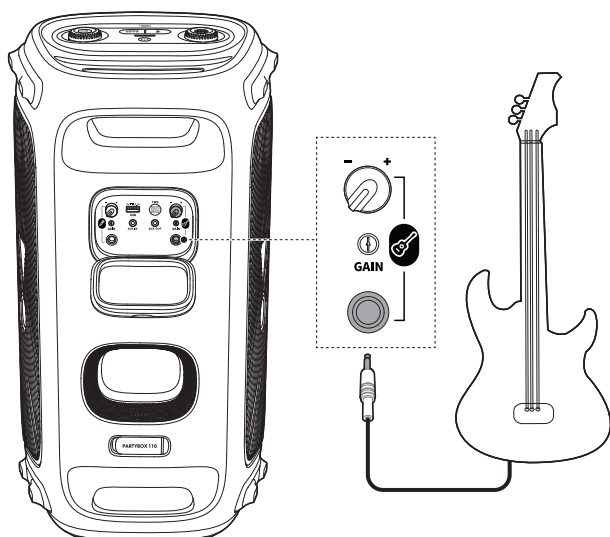

Yhdistä kitara kitaraliitäntään.

6.5.3 Äänen sekoitus

Laula mikrofonin tai soita kitaraa.

- Voit säätää äänilähteen äänenvoimakkuutta kiertämällä ► -nuppia myötä- tai vastapäivään.
- Säädä mikrofonin tai kitaran äänenvoimakkuutta kiertämällä mikrofonin tai kitaran äänenvoimakkuussäädintä.
- Säätääksesi langallisen mikrofonin tai kitaran vahvistusta, kierrä **GAIN** -ohjainta mikrofonin tai kitaran liitäntän vieressä.

6.6 Mobiililaitteesi lataaminen

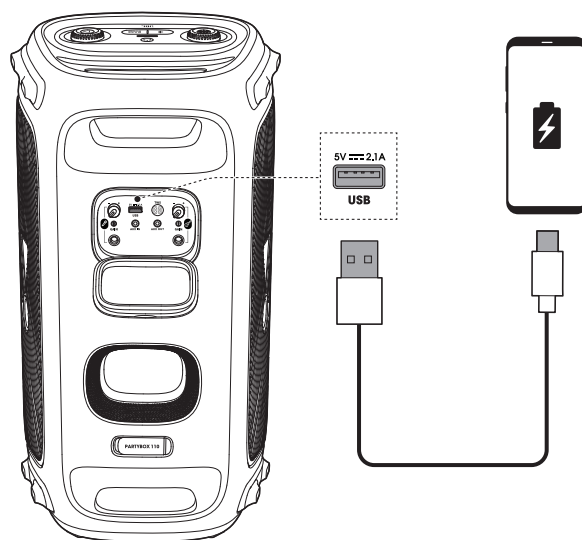

Huomaa:

- USB-portti on tarkoitettu vain lataamiseen.

7. PARTYBOX-KAIUTTIMEN KANTAMINEN

Varoituksia:

- Ennen kaiuttimen kantamista varmista, että kaikki johdot on irrotettu.
- Vältä henkilö- ja/tai omaisuusvahinkoja, pitele tuotetta tiukasti, kun kannat sitä.

Kanna kaiutinta pitämällä kahvoista tiukasti kiinni.

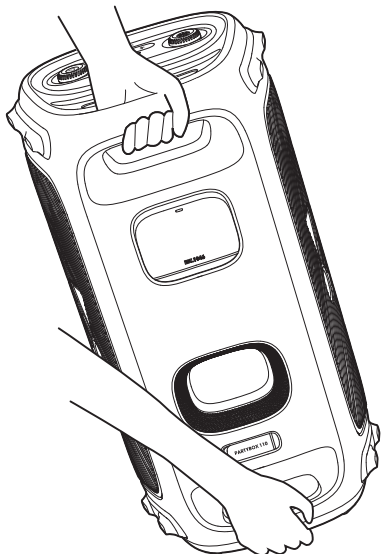

8. PARTYBOX:IN KIINNITTÄMINEN PILARIIN

Varoituksia:

- Asennus tulee suorittaa ammattihenkilöiden toimesta, jotka noudattavat turvallisia kiinnitysstandardeja.
- Asentaja vastaa asennustarvikkeiden asianmukaisesta valinnasta ja käytöstä, kaiuttimien turvallista pilarikiinnitystä varten.

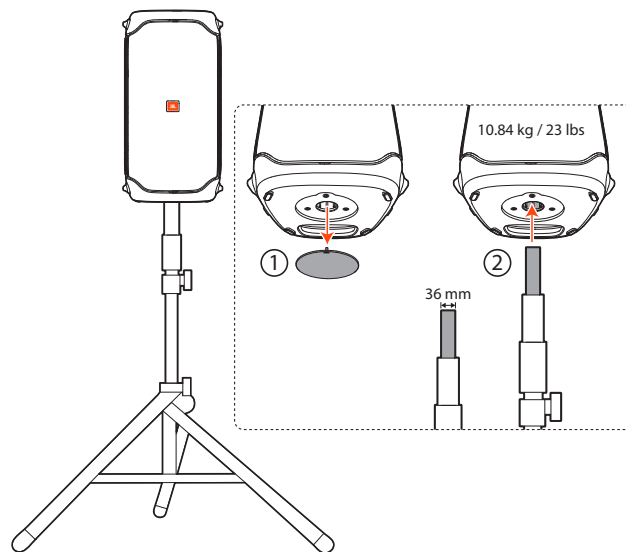

9. LISÄTOIMINNOT

9.1 JBL PARTYBOX -sovellus

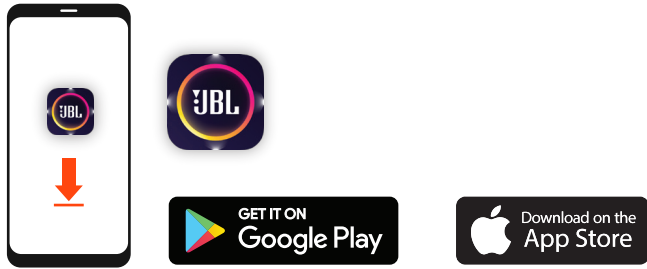

Lataa ja asenna JBL PARTYBOX -sovellus saadaksesi lisää iloa tuotteesta.

9.2 Valotehoste



- Kytke valotehoste päälle tai pois päältä painamalla ✨.
- Pidä painettuna ✨ yli 2 sekuntia kytkeäksesi strobe-tehosteen päälle tai pois päältä.
- Valitse haluamasi valotehoste kiertämällä ✨ nuppia: kivi, virtaus, risti, aaltoisuus tai salama.

9.3 TWS-tila

Voit liittää yhteen kaksi PARTYBOX-kaiutinta TWS-tilassa.

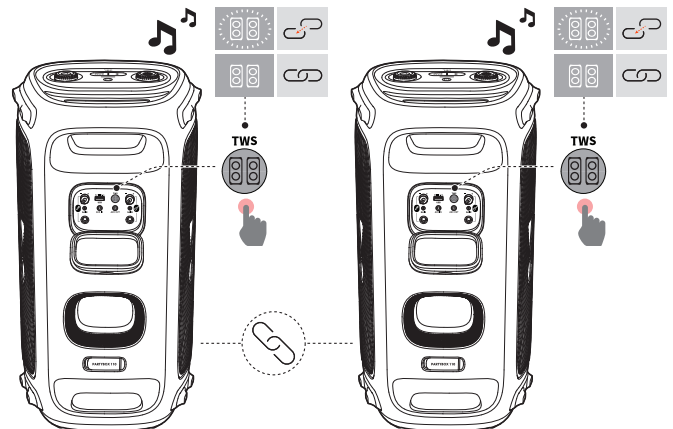

Paina TWS molemmissa kaiuttimissa.

Poistuaksesi TWS-tilasta:

Sammuta virta tai paina TWS kummassa tahansa kaiuttimissa.

Vihje:

- Oletuksena, kaiutin, joka on yhdistetty Bluetooth-laitteeseesi, toimii ensisijaisena kaiuttimena (L-kanava), toinen on toissijainen kaiutin (R-kanava).

9.4 Ketjutus

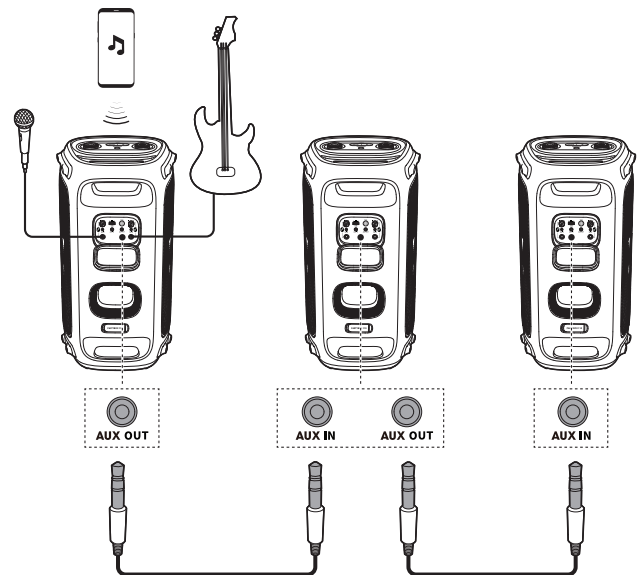

9.5 Tehdasasetusten palautus

Tehdasasetusten palauttamiseksi, pidä painettuna ✨ ja ▷ yli 10 sekunnin ajan.

9.6 IPX4

Varoitus:

- Varmista, että latausportti on kuiva ennen verkkovirran yhdistämistä.
- Varmista roiskekestoisuus pitämällä suojaavat kannet aina tiukasti suljettuina.

Kaiutin on IPX4 roiskeen kestävä.



10. TEKNISET TIEDOT

Yleiset tekniset tiedot

Mallinro:	JBL PartyBox 110
Kaiutinelementit:	2 x 154,6 mm / 5,25" basso, 2 x 55 mm / 2,25" diskantti
Lähtöteho:	160 W RMS
Tulovirta:	100 V - 240 V / 50/60 Hz
Taajuusvaste:	45 Hz - 20 kHz (-6 dB)
Häiriöetäisyys:	> 80 dB
Akkutyypit:	Li-ion polymeeri 36 Wh
Akun latausaika:	3,5 h
*Musiikin toisto-aika:	Jopa 12 h

USB määrittely

USB-muoto:	FAT16, FAT32
USB-tiedostomuoto:	.mp3, .wma, .wav
USB-lähtölataus:	5 V / 2,1 A (maksimi)
Kaapelin tyyppi:	AC virtakaapeli
Johdon pituus:	2000 mm / 78,7"

Langattoman rajapinnan määrittelykset

Bluetooth® versio:	5.1
Bluetooth® profiili:	A2DP 1.3, AVRCP 1.6
Bluetooth® -lähettimen taajuusalue:	2,4 GHz - 2,4835 GHz
Bluetooth® lähettimen teho:	≤ 15 dBm (EIRP)
Bluetooth®-lähettimen modulaatio:	GFSK, π/4 DQPSK, 8DPSK

Mitat

Mitat (L x K x S):	295 mm x 568 mm x 300 mm / 11,6" x 22,4" x 11,8"
Paino:	10.84 kg / 23 paunaa

* 12 h akun toisto-aika on vain viitteellinen ja saattaa vaihdella riippuen musiikin sisällöstä ja akun ikääntymisestä lukuisten lataus- ja purkusyklien jälkeen. Se on saavutettavissa esimääritetyllä musiikkilähteellä, valoesitys kytkettynä pois päältä, äänenvoimakkuuden tasolla 7 ja Bluetooth-suoratoistolähteellä.

11. VIANMÄÄRITYS

Varoitus:





- Älä koskaan yritä korjata tuotetta itse. Jos sinulla on ongelmia tuotteen käytössä, tarkista seuraavat kohdat, ennen kuin otat yhteyttä huoltoon.

Järjestelmä

Kaiutin ei kytkeydy päälle.

- Varmista, ettei kaiuttimen akku ole tyhjentynyt. Jos on, käytä sen sijaan verkkovirtaa.

Ei vastetta joistain painikkeista

- Tuote voi olla demo-tilassa. Esittelytilassa  ja  -painikkeet eivät ole käytössä. Pidä painettuna  ja  samaan aikaan yli 5 sekunnin ajan poistuaksesi.

Ääni

Ei ääntä kaiuttimesta.

- Varmista, että kaiutin on kytketty päälle.
- Säädä äänenvoimakkuutta.
- Varmista, että äänilähde on aktiivinen eikä mykistetty.

Bluetooth

Laite ei muodosta yhteyttä kaiuttimeen.

- Varmista, että laitteen Bluetooth-toiminto on otettu käyttöön
- Kaiutin on jo yhdistetty toiseen Bluetooth-laitteeseen. Pidä painettuna  kaiuttimessa yli 10 sekunnin ajan purkaaksesi yhteyden ja parimuodostaaksesi uuden laitteen kanssa.

Huono äänenlaatu yhdistetystä Bluetooth-laitteesta

- Bluetooth-kuuluvuus on huono. Siirrä laitetta lähemmäs kaiutinta, tai poista este laitteen ja kaiuttimen väliltä.

12. VAATIMUSTENMUKAISUUS

Tuote on Euroopan unionin energialainsäädännön mukainen.

Bluetooth-yhteystila

Tuote on tarkoitettu musiikin suoratoistoon Bluetooth-liitännän kautta. Kuluttaja voi suoratoistaa Bluetooth-ääntä kaiuttimeen. Kun tuote on yhdistetty Bluetoothiin kautta, Bluetooth-yhteyden on pysyttävä aktiivisena koko ajan, jotta varmistetaan oikea toiminta. Tuote siirtyy lepotilaan (verkotettu lepotila) 20 minuutin käyttämättömyyden jälkeen. Virrankulutus lepotilassa on vähemmän kuin 2,0 Wattia, jonka jälkeen se voidaan uudelleen aktivoida Bluetooth-yhteyden välityksellä.

Bluetooth-yhteyden katkaisu

Tuote siirtyy valmiustilaan 20 minuutin käyttämättömyyden jälkeen. Virrankulutus valmiustilassa on vähemmän kuin 0,5 Wattia.

13. TAVARAMERKKI



The Bluetooth® word mark and logos are registered trademarks owned by Bluetooth SIG, Inc. and any use of such marks by HARMAN International Industries, Incorporated is under license. Other trademarks and trade names are those of their respective owners.



HARMAN International Industries,
Incorporated 8500 Balboa Boulevard,
Northridge, CA 91329 USA
www.jbl.com

© 2022 HARMAN International Industries, Incorporated. Kaikki oikeudet pidätetään.
JBL on HARMAN International Industries, Incorporated -yrityksen tavaramerkki, joka
on rekisteröity Yhdysvalloissa ja/tai muissa maissa. Toimintoja, teknisiä ominaisuuksia ja
ulkomuotoa voidaan muuttaa ilmoituksetta.